

PY7L 시리즈 D70mm LED 타워 표시등 NEW



PY7L 시리즈는 다용도로 활용이 가능한 원형 70mm LED 타워 표시등으로 적은 유지 관리비용과 에너지 절약의 효과가 우수합니다. 상단 LED 표시부 전체를 투명하고 매끄럽게 제작하여 물과 먼지의 흡착을 최소화하여 유지보수하는데 있어 매우 효율적이며, 또한 내부렌즈를 통하여 전해지는 LED 표시 상태가 장거리에서도 시인성이 매우 우수합니다.

제품특징

- 4가지의 제품 고정방식으로 다양한 장소에 설치할 수 있습니다.
- 3가지의 몸체 색상(아이보리, 검정색, 은색도장)을 선택할 수 있습니다.
- 3단, 4단, 5단으로 구성되어 있습니다.
- 부저 음색: 단속음(삐-삐-삐-), 연속음 두가지 내장.
- 폭넓은 전원사양으로 사용자 편의성을 극대화하였습니다.

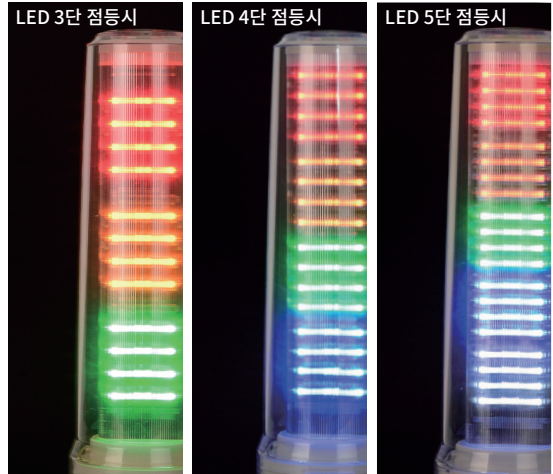

주문정보

PY7L P - Z302 - RYG - B
 ① ② ③ ④ ⑤ ⑥

① 제품 고정 방식

P	알루미늄 파이프 + 알루미늄 취부대를 이용한 고정
M	제품 몸체를 제어패널에 플라스틱 너트 (1/2" NPT)로 직접 고정
G	제품 몸체에 있는 2개의 표면장착부로 제어패널에 몸체를 직접 고정
L	나사가 가공되어 있는 알루미늄 파이프를 직접 고정-너트(M20)를 이용

② 기능

표시 없음	점등
B	점등 + 부저
F	점등 + 점멸
Z	점등 + 점멸 + 부저

③ LED 단수

3	3단
4	4단
5	5단

④ 전원 사양

O2	24VDC
FF	110~220VAC

⑥ 몸체 색상

I	아이보리
B	검정색
C	무광은색 도장

⑤ LED 색상 (배열순서: 상단기준)

RYG	적색 + 황색 + 녹색
RGB	적색 + 청색 + 녹색
RYGB	적색 + 황색 + 녹색 + 청색
RYGBW	적색 + 황색 + 녹색 + 청색 + 흰색

제품사양

기능	점등, 점멸, 부저
전원전압	24VDC, 110~220VAC (50~60Hz)
허용전압범위	24VDC: 21.6~26.4VDC 110~220VAC: 100~240VAC
점멸속도	24VDC <input type="checkbox"/> 110~220VAC <input type="checkbox"/> 1분당 75±5회
부저 음량	단속음: 80±5dB <input type="checkbox"/> (1M 일때) 연속음: 80±5dB <input type="checkbox"/> ※두가지의 부저 음색중 한 가지만 선택하여 사용할 수 있습니다.
렌즈색상	투명 (내, 외측) - PC 수지
제품고정방식	수직방향 전용
결선방식	노출 배선연결방식
사용주위온도	-20°C ~ 50°C
보관주위온도	-20°C ~ 70°C
사용주위온도	45~85% RH
내 전압	500VAC 50/60Hz 1분간
절연저항	100MΩ 이상 (전단자와 케이스간 500VDC 메가 기준)
내 진동	10 ~ 55Hz (주기 1분간) 복진폭 0.75mm X, Y, Z 각 방향 1시간
배선규격	UL1007/22AWG
보호등급	IP65 (부저타입: IP62)
취득인증	CE(24V제품만), RoHS
중량 (DC 타입) (부저형)	PY7MP 타입: 약. 555g PY7ML 타입: 약. 520g PY7MG 타입: 약. 320g PY7MM 타입: 약. 310g

주의: LED의 수명은 운영 조건이나 환경에 따라 달라집니다.

소비전류 (RMS 측정값 ±10%)

적용 수량	LED 색상	24VDC		110~220VAC	
		일반형	부저형	일반형	부저형
3 단	R+Y+G	0.14A	0.16A	0.08A	0.09A
3 단	R+B+G	0.20A	0.22A	0.10A	0.11A
4 단	R+Y+G+B	0.23A	0.25A	0.11A	0.11A
5 단	R+Y+G+B+W	0.25A	0.27A	0.11A	0.11A

외형치수 (단위: mm)

▼ PY7LG 타입

<제품고정가공도>

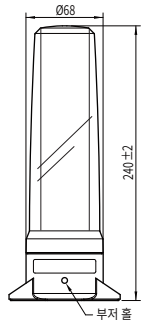
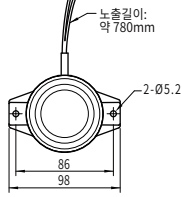

▼ PY7LL 타입

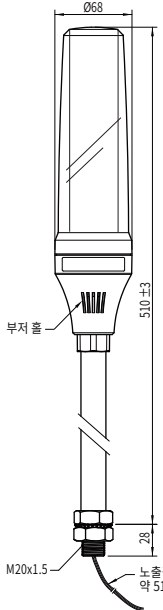

<제품고정가공도>

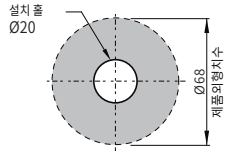

▼ PY7LP 타입

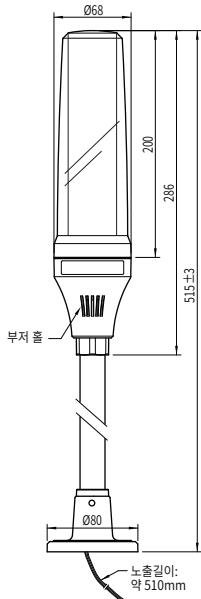

<제품고정가공도>

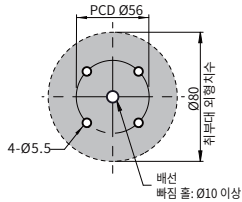

▼ PY7LM 타입

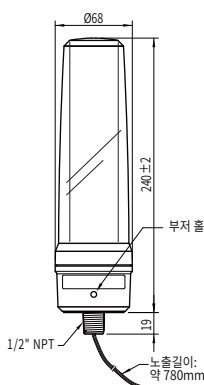

<제품고정가공도>

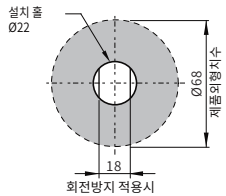

악세사리 부품

벽 취부 고정대

PY7■L 타입 전용

MAM-DS25
스틸 재질



PY7■G/P 타입 전용

MAM-DS38
스틸 재질

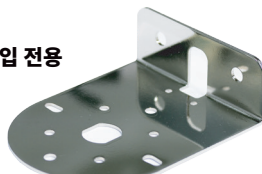

PY7■P/M 타입 전용

MAM-DS10
스틸 재질



80 ~ 81페이지 참조 >> 취부 옵션과 악세사리 부품관련 페이지

결선도 24VDC

점등 / 부저

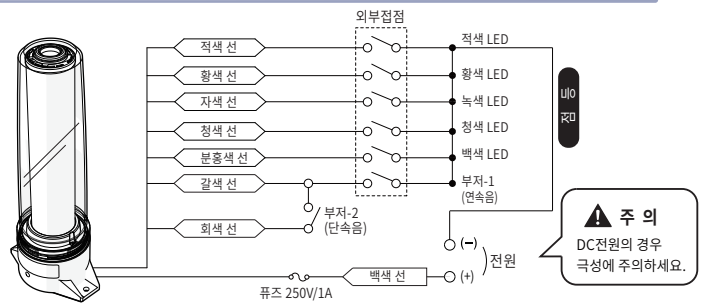

주의
DC전원의 경우
극성에 주의하세요.

110~220VAC

점등 / 부저

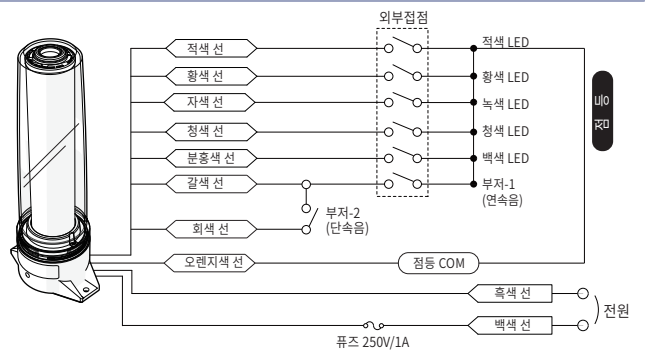

주의

전원선에 점등 COM 선(오렌지색)을 연결하지 마십시오.
제품 고장의 원인이 됩니다.

24VDC, 110~220VAC

점등 / 점멸 / 부저

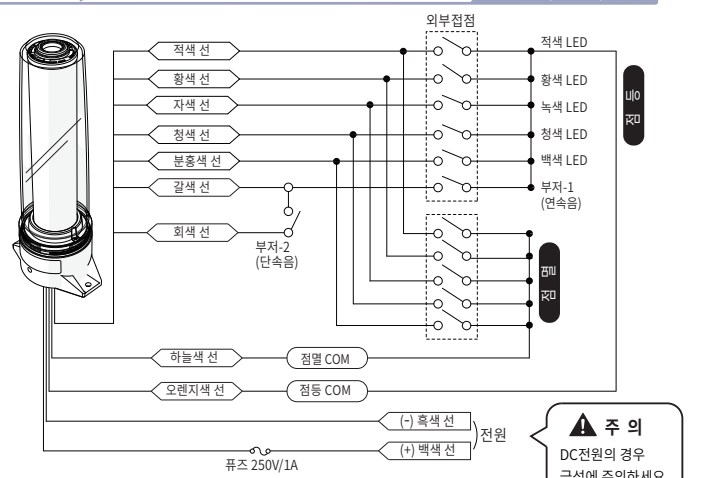

주의

전원선에 점등/점멸선(오렌지색/하늘색 선)을
연결하지 마십시오. 제품 고장의 원인이 됩니다.